

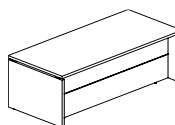

10/22/2024

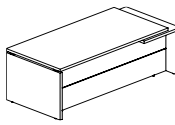

Прайс-лист на столы серии "YALTA"

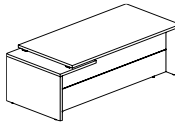
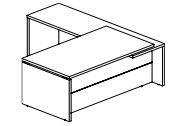
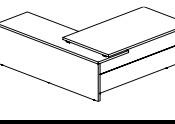
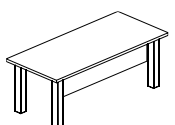
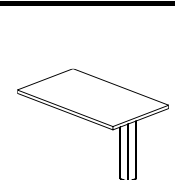
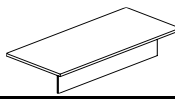

ОПИСАНИЕ СЕРИИ:					
Опоры/столешницы столов, приставки - ЛДСП 36 мм. Царги столов - ЛДСП 18 мм.					
Кромка ПВХ толщиной 0,4 мм и 2 мм.					
Цвета ЛДСП: Вяз Благородный, Акация Лорка, Снежная Патина.					
Цвета металлических опор: Черный, Белый, Антрацит, Серый, Латте, Капучино.					
По покраске изделий из металла (от 10 шт) в любой цвет по RAL, обратитесь к вашему менеджеру.					
Стол устанавливается на регулируемые опоры - Мб.					
№	Артикул	Наименование	Размеры Ш*Г*В, (мм)	Изображение	Цена, (руб.)
СТОЛЫ РУКОВОДИТЕЛЯ					
1	LT.A-14	Стол руководителя прямой	1400*900*750		23382
2	LT.A-16	Стол руководителя прямой	1600*900*750		27023
3	LT.A-18	Стол руководителя прямой	1800*900*750		30051
4	LT.A-20	Стол руководителя прямой	2000*900*750		31877
5	LT.B-18 (L)	Стол руководителя прямой, левый	1800*900*750		34510
6	LT.B-20 (L)	Стол руководителя прямой, левый	2000*900*750		36584
7	LT.B-22 (L)	Стол руководителя прямой, левый	2200*900*750		39834
8	LT.B-18 (R)	Стол руководителя прямой, правый	1800*900*750		34510
9	LT.B-20 (R)	Стол руководителя прямой, правый	2000*900*750		36584
10	LT.B-22 (R)	Стол руководителя прямой, правый	2200*900*750		39834
11	LT.C-18 (L)	Стол руководителя угловой, левый	1800*2000*750		47284
12	LT.C-20 (L)	Стол руководителя угловой, левый	2000*2000*750		49307
13	LT.C-22 (L)	Стол руководителя угловой, левый	2200*2000*750		53562
14	LT.C-18 (R)	Стол руководителя угловой, правый	1800*2000*750		47284
15	LT.C-20 (R)	Стол руководителя угловой, правый	2000*2000*750		49307
16	LT.C-22 (R)	Стол руководителя угловой, правый	2200*2000*750		53562
17	LT.D-18.1	Стол руководителя прямой	1800*900*750		42180
18	LT.D-20.1	Стол руководителя прямой	2000*900*750		43785
19	M-LT.D-18.1	Стол руководителя (опоры - нерж.сталь)	1800*900*750		61642
20	M-LT.D-20.1	Стол руководителя (опоры - нерж.сталь)	2000*900*750		63247
БРИФИНГ ПРИСТАВКИ					
19	LT.BR-1	Брифинг-приставка	800*700*750		13075
20	LT.BR-2	Брифинг-приставка	1200*700*750		15198
21	LT.BR-3	Брифинг-приставка	1000*600*750		14227
22	M-LT.BR-1	Брифинг-приставка (опоры - нерж.сталь)	800*700*750		17940
23	M-LT.BR-2	Брифинг-приставка (опоры - нерж.сталь)	1200*700*750		20063
24	M-LT.BR-3	Брифинг-приставка (опоры - нерж.сталь)	1000*600*750		19093
НАБОРНЫЕ ЭЛЕМЕНТЫ СТОЛОВ РУКОВОДИТЕЛЯ					
25	LT.D-18	Столешница + царга	1800x900x750		14178
26	LT.D-20	Столешница + царга	2000x900x750		15783
27	LT-710	Опора стола	100*100*714		7001
28	M-LT-710	Опора стола (нерж.сталь)	100*100*714		11866

10/22/2024

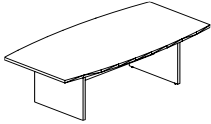
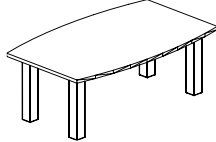
Прайс-лист на переговорные столы серии "YALTA"

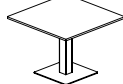
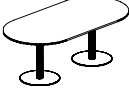
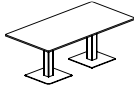
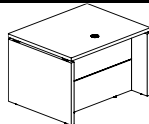
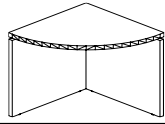
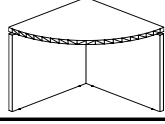
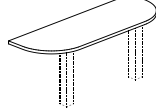
ОПИСАНИЕ СЕРИИ:
 Опоры/столешницы столов, приставки - ЛДСП 36 мм. Царги столов - ЛДСП 18 мм.
 Кромка ПВХ толщиной 0,4 мм и 2 мм.
 Цвета ЛДСП: Акация Лорка, Вяз Благородный, Снежная Пatina.
 Цвета металлических опор: Черный, Белый, Антрацит, Серый, Латте, Капучино.
 По согласованию с менеджером изделия из металла могут быть покрашены в любой цвет по RAL.
 Столы устанавливаются на регулируемые опоры - М6.

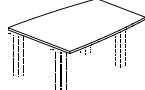
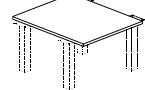
№	Артикул	Наименование	Размеры Ш*Г*В, (мм)	Изображение	Цена, (руб.)
ПЕРЕГОВОРНЫЕ СТОЛЫ					
1	LT.SP-1	Стол переговорный	2400*1200*750		33646
2	LT.SP-2	Стол переговорный	2400*1200*750		52523
3	LT.SP-3	Стол переговорный	1800*1100*750		46393
4	M-LT.SP-2	Стол переговорный (опоры - нерж.сталь)	2400*1200*750		71985
5	M-LT.SP-3	Стол переговорный (опоры - нерж.сталь)	1800*1100*750		65855
6	VR.SP-5-90.1 *	Стол круглый	900*900*750		
7	VR.SP-5-90.2 *	Стол квадратный	900*900*750		22211
8	VR.SP-5-180.1 *	Стол овальный	1800*900*750		41215
9	VR.SP-5-180.2 *	Стол прямоугольный	1800*900*750		44090
НАБОРНЫЕ ПЕРЕГОВОРНЫЕ СТОЛЫ					
10	LT.SPS	Стол прямой	1000*800*750		17624
11	LT.SPU (L)	Угловой элемент левый	800*800*750		15490
12	LT.SPU (R)	Угловой элемент правый	800*800*750		15490
13	LT.SPO	Приставной элемент (цена указана без опор)	1700*600*36		10322

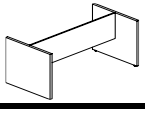
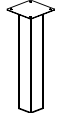
14	LT.SO	Столешница завершающая т (цена указана без опор)	1600*1200*36		13202
15	LT.SV	Столешница завершающая/проходная (цена указана без опор)	1000*1200*36		11835
16	LT.SS	Столешница (цена указана без опор)	2400*1200*36		24521
17	LT.SM	Столешница (цена указана без опор)	1800*1100*36		18391
18	LT.PP	Опоры и царга для LT-SP1	1600*800*714		9126
19	LT-710	Опора стола	100*100*714		7001
20	М-LT-710	Опора стола (нерж.сталь)	100*100*714		11866

* - толщина столешницы 22 мм

10/22/2024

Прайс-лист на журнальные и пристенные столы серии "YALTA"

ОПИСАНИЕ СЕРИИ:					
Опоры/столешницы столов, приставки - ЛДСП 36 мм. Царги столов - ЛДСП 18 мм.					
Кромка ПВХ толщиной 0,4 мм и 2 мм.					
Цвета ЛДСП: Акация Лорка, Вяз Благородный, Снежная Пatina.					
Цвета металлических опор: Черный, Белый, Антрацит, Серый, Латте, Капучино.					
По согласованию с менеджером изделия из металла могут быть покрашены в любой цвет по RAL.					
Стол устанавливается на регулируемые опоры - М6.					
№	Артикул	Наименование	Размеры Ш*Г*В, (мм)	Изображение	Цена, (руб.)
ПРИСТЕННЫЕ СТОЛЫ					
1	LT.PS-18	Стол пристенный	1800*550*750		18239
2	LT.PS-20	Стол пристенный	2000*550*750		19749
3	LT.PS-22	Стол пристенный	2200*550*750		21265
ЖУРНАЛЬНЫЕ СТОЛЫ					
4	LT.J	Стол журнальный прямоугольный	900*550*450		12138
5	VR.SP-5-60.1G *	Стол журнальный круглый	600*600*450		12998
6	VR.SP-5-60.2G *	Стол журнальный квадратный	600*600*450		13855

* - толщина столешницы 22 мм

10/22/2024

Прайс-лист на тумбы серии "YALTA"

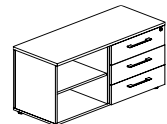
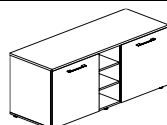
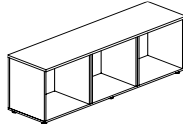
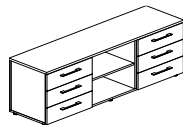
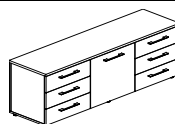
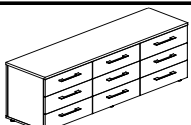
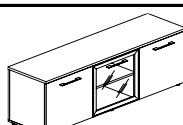
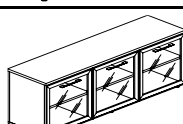
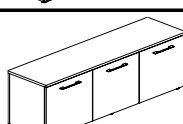
ОПИСАНИЕ СЕРИИ:					
ЛДСП толщиной 18/22/36 мм.					
Кромка ПВХ толщиной 0,4 мм и 2 мм.					
Цвета ЛДСП: Акация Лорка, Вяз Благородный, Снежная Пatina.					
Топы тумб - ЛДСП 22 мм, остальное ЛДСП 18 мм.					
Тумбы устанавливаются на регулируемые опоры - Американка Н = 26 мм.					
№	Артикул	Наименование	Размеры Ш*Г*В, (мм)	Изображение	Цена, (руб.)
1	LT.TM	Тумба подкатная 3 ящика	550*450*634		20028
2	LT.TS-2	Тумба сервисная 3 ящика + открытая секция	1096*450*580		23666
3	LT.TS-5*	Тумба стационарная под фригобар	1504*550*707		30034
ТУМБЫ НАБОРНЫЕ 3 СЕКЦИИ					
4	LT.TS 3	Тумба наборная -3 секции	1642*450*580		21391
5	LT.TS-3.1**	Тумба наборная -3 секции	1642*450*580		43556
6	LT.TS-3.2**	Тумба наборная -3 секции	1642*450*580		46645
7	LT.TS-3.3**	Тумба наборная -3 секции	1642*450*580		53261
8	LT.TS-3.4**	Тумба наборная -3 секции	1642*450*580		37611
9	LT.TS-3.5**	Тумба наборная -3 секции	1642*450*580		46009
10	LT.TS-3.6**	Тумба наборная -3 секции	1642*450*580		33412

ТУМБЫ НАБОРНЫЕ 4 СЕКЦИИ

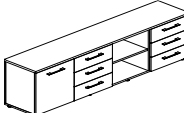
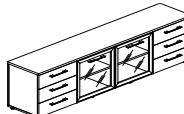
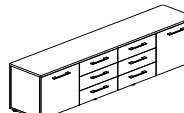
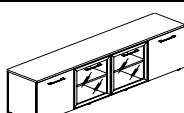
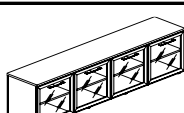
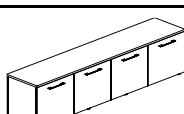
11	LT.TS 4	Тумба наборная - 4 секции	2188*450*580		27304
12	LT.TS-4.1**	Тумба наборная - 4 секции	2188*450*580		53475
13	LT.TS-4.2**	Тумба наборная - 4 секции	2188*450*580		64962
14	LT.TS-4.3**	Тумба наборная - 4 секции	2188*450*580		56564
15	LT.TS-4.4**	Тумба наборная - 4 секции	2188*450*580		69797
16	LT.TS-4.5**	Тумба наборная - 4 секции	2188*450*580		51729
17	LT.TS-4.6**	Тумба наборная - 4 секции	2188*450*580		60127
18	LT.TS-4.7**	Тумба наборная - 4 секции	2188*450*580		43331

НАПОЛНЕНИЕ ДЛЯ НАБОРНЫХ ТУМБ

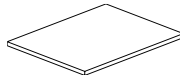
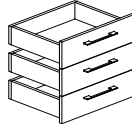
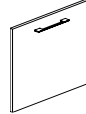
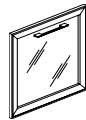
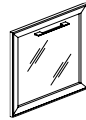
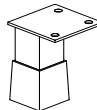
19	LT.ПК	Полка	508*399*18		918
20	LT.УК	Комплект ящиков	542*418*520		10623
Фасады ЛДСП					
21	LT.D-4 (L)	Фасад ЛДСП левый	520*542*18		3089
22	LT.D-4 (R)	Фасад ЛДСП правый	520*542*18		3089
Фасады стекло ЛАКОБЕЛЬ БЕЛЫЙ в раме					
23	LT.S-4 R (L) white	Фасад стекло лакобель белый в раме -левый	520*542*20		7288
24	LT.S-4 R (R) white	Фасад стекло лакобельбелый в раме -правый	520*542*20		7288
Фасады стекло ЛАКОБЕЛЬ ЧЕРНЫЙ в раме					
25	LT.S-4 R (L) black	Фасад стекло лакобель черный в раме -левый	520*542*20		7288
26	LT.S-4 R (R) black	Фасад стекло лакобель черный в раме -правый	520*542*20		7288
ОПОРЫ					
27	NZ 60-100	Опора шкафов и тумб	40*40*100		706

* Допустимо использование любого холодильника с размерами не более 450*450*500 мм.





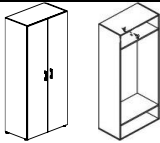
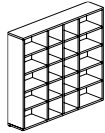
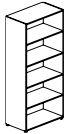
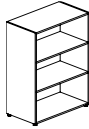
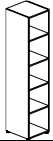
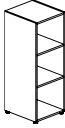
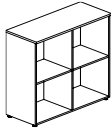

** При использовании тумбы в качестве самостоятельной позиции отдельно от стола, рекомендуем заказывать алюминиевые опоры NZ 60-100, в количестве 6 штук на 1 тумбу. По умолчанию все тумбы укомплектованы опорами типа - Американка.



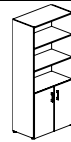

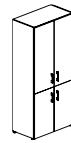
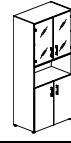
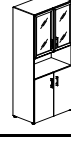

10/22/2024

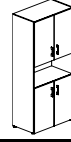
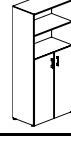
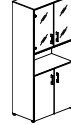

Прайс-лист на стеллажи и шкафы серии "YALTA"

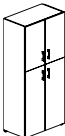



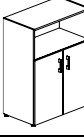
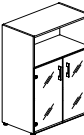
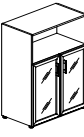
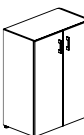
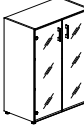



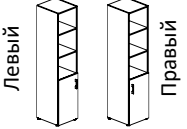
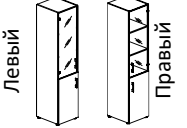
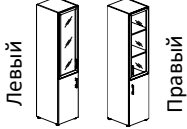
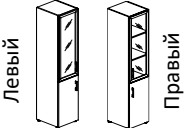
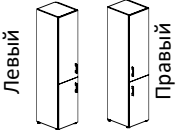
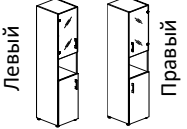
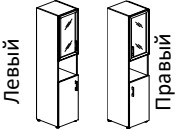
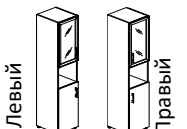

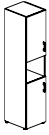
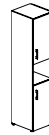
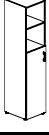
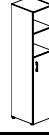
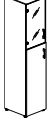
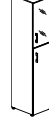
ОПИСАНИЕ СЕРИИ:					
Кромка ПВХ толщиной 0,4 мм и 2 мм.					
Цвета ЛДСП: Акация Лорка, Вяз Благородный, Снежная Патина.					
Топы стеллажей - ЛДСП 22 мм.					
Каркасы шкафов, двери - ЛДСП 18 мм.					
Шкафы устанавливаются на регулируемые опоры - Американка Н = 27 мм.					
№	Артикул	Наименование	Размеры Ш*Г*В, (мм)	Изображение	Цена, (руб.)
СТЕЛЛАЖИ И ГАРДЕРОБЫ (Устанавливаются на опоры Американка Н = 27 мм)					
1	LT.G2	Гардероб	800*450*1987		27304
2	LT.STO	Стеллаж	2000*390*2000		72821
3	LT.ST-1	Стеллаж высокий широкий	800*431*1987		15173
4	LT.ST-2	Стеллаж низкий широкий	800*431*1195		11835
5	LT.SU-1	Стеллаж высокий узкий	400*431*1987		11531
6	LT.SU-2	Стеллаж низкий узкий	400*431*1195		8199
7	LT.SD-1	Стеллаж квадратный	1098*452*1095		16990

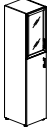
ШКАФЫ ВЫСОКИЕ ШИРОКИЕ (Устанавливаются на опоры Американка Н = 27 мм)

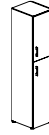
8	LT.ST-1.1	Шкаф высокий широкий (2 низких фасада ЛДСП)	800*450*1987		21867
9	LT.ST-1.2	Шкаф высокий широкий (2 низких фасада ЛДСП + 2 средних фасада стекло)	800*450*1987		30167
10	LT.ST-1.2 R	Шкаф высокий широкий (2 низких фасада ЛДСП + 2 средних фасада стекло в раме)	800*450*1987		40084
11	LT.ST-1.2 R white	Шкаф высокий широкий (2 низких фасада ЛДСП + 2 средних фасада стекло лакобель белое в раме)	800*450*1987		43410
12	LT.ST-1.2 R black	Шкаф высокий широкий (2 низких фасада ЛДСП + 2 средних фасада стекло лакобель черное в раме)	800*450*1987		43410
13	LT.ST-1.3	Шкаф высокий широкий (2 низких фасада ЛДСП + 2 средних фасада ЛДСП)	800*450*1987		29772
14	LT.ST-1.4	Шкаф высокий широкий (2 низких фасада ЛДСП + 2 низких фасада стекло)	800*450*1987		28943
15	LT.ST-1.4 R	Шкаф высокий широкий (2 низких фасада ЛДСП + 2 низких фасада стекло в раме)	800*450*1987		37058
16	LT.ST-1.4 R white	Шкаф высокий широкий (2 низких фасада ЛДСП + 2 низких фасада стекло лакобель белое в раме)	800*450*1987		39282
17	LT.ST-1.4 R black	Шкаф высокий широкий (2 низких фасада ЛДСП + 2 низких фасада стекло лакобель белое в раме)	800*450*1987		39282
18	LT.ST-1.5	Шкаф высокий широкий (4 низких фасада ЛДСП)	800*450*1987		28562
19	LT.ST-1.6	Шкаф высокий широкий (2 средних фасада ЛДСП)	800*450*1987		23078
20	LT.ST-1.7	Шкаф высокий широкий (2 средних фасада ЛДСП + 2 низких фасада стекло)	800*450*1987		30153

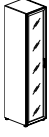
21	LT.ST-1.7 R	Шкаф высокий широкий (2 средних фасада ЛДСП + 2 низких фасада стекло в раме)	800*450*1987		38269	
22	LT.ST-1.7 R white	Шкаф высокий широкий (2 средних фасада ЛДСП + 2 низких фасада стекло лакобель белое в раме)	800*450*1987		40492	
23	LT.ST-1.7 R black	Шкаф высокий широкий (2 средних фасада ЛДСП + 2 низких фасада стекло лакобель черное в раме)	800*450*1987		40492	
24	LT.ST-1.8	Шкаф высокий широкий (2 средних фасада ЛДСП + 2 низких фасада ЛДСП)	800*450*1987		29772	
25	LT.ST-1.9	Шкаф высокий широкий (2 высоких фасада ЛДСП)	800*450*1987		25505	
26	LT.ST-1.10 R	Шкаф высокий широкий (2 высоких фасада стекло в раме)	800*450*1987		37633	
27	LT.ST-1.10 R white	Шкаф высокий широкий (2 высоких фасада стекло лакобель белое в раме)	800*450*1987			42424
28	LT.ST-1.10 R black	Шкаф высокий широкий (2 высоких фасада стекло лакобель черное в раме)	800*450*1987			42424
ШКАФЫ СРЕДНИЕ ШИРОКИЕ (Устанавливаются на опоры Американка Н = 27 мм)						
29	LT.ST-2.1	Шкаф средний широкий (2 низких фасада ЛДСП)	800*450*1195		18530	
30	LT.ST-2.2	Шкаф средний широкий (2 низких фасада стекло)	800*450*1195		18911	
31	LT.ST-2.2 R	Шкаф средний широкий (2 низких фасада стекло в раме)	800*450*1195		27027	
32	LT.ST-2.2 R white	Шкаф средний широкий (2 низких фасада стекло лакобель белое в раме)	800*450*1195		29250	
33	LT.ST-2.2 R black	Шкаф средний широкий (2 низких фасада стекло лакобель черное в раме)	800*450*1195		29250	
34	LT.ST-2.3	Шкаф средний широкий (2 средних фасада ЛДСП)	800*450*1195		19740	
35	LT.ST-2.4	Шкаф средний широкий (2 средних фасада стекло)	800*450*1195		20135	



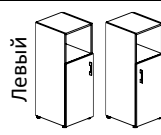
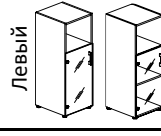
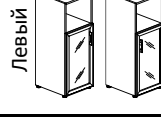
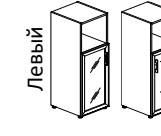
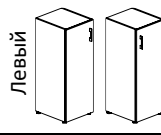
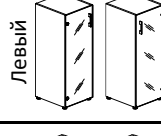
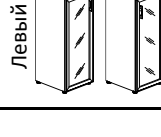
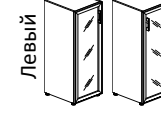

36	LT.ST-2.4 R	Шкаф средний широкий (2 средних фасада стекло в раме)	800*450*1195		30053
37	LT.ST-2.4 R white	Шкаф средний широкий (2 средних фасада стекло лакобель белое в раме)	800*450*1195		33378
38	LT.ST-2.4 R black	Шкаф средний широкий (2 средних фасада стекло лакобель черное в раме)	800*450*1195		33378
ШКАФЫ ВЫСОКИЕ УЗКИЕ (Устанавливаются на опоры Американка H = 27 мм)					
39	LT.SU-1.1 (L)	Шкаф высокий узкий левый (1 низкий фасад ЛДСП)	400*450*1987		14878
40	LT.SU-1.1 (R)	Шкаф высокий узкий правый (1 низкий фасад ЛДСП)	400*450*1987		14878
41	LT.SU-1.2 (L)	Шкаф высокий узкий левый (1 низкий фасад ЛДСП + 1 средний фасад стекло)	400*450*1987		19028
42	LT.SU-1.2 (R)	Шкаф высокий узкий правый (1 низкий фасад ЛДСП + 1 средний фасад стекло)	400*450*1987		19028
43	LT.SU-1.2 R (L)	Шкаф высокий узкий левый (1 низкий фасад ЛДСП + 1 средний фасад стекло в раме)	400*450*1987		23987
44	LT.SU-1.2 R (R)	Шкаф высокий узкий правый (1 низкий фасад ЛДСП + 1 средний фасад стекло в раме)	400*450*1987		23987
45	LT.SU-1.2 R (L) white	Шкаф высокий узкий левый (1 низкий фасад ЛДСП + 1 средний фасад стекло лакобель белый в раме)	400*450*1987		25650
46	LT.SU-1.2 R (L) black	Шкаф высокий узкий левый (1 низкий фасад ЛДСП + 1 средний фасад стекло лакобель черный в раме)	400*450*1987		25650
47	LT.SU-1.2 R (R) white	Шкаф высокий узкий правый (1 низкий фасад ЛДСП + 1 средний фасад стекло лакобель белый в раме)	400*450*1987		25650
48	LT.SU-1.2 R (R) black	Шкаф высокий узкий правый (1 низкий фасад ЛДСП + 1 средний фасад стекло лакобель черный в раме)	400*450*1987		25650
49	LT.SU-1.3 (L)	Шкаф высокий узкий левый (1 низкий фасад ЛДСП + 1 средний фасад ЛДСП)	400*450*1987		18831
50	LT.SU-1.3 (R)	Шкаф высокий узкий правый (1 низкий фасад ЛДСП + 1 средний фасад ЛДСП)	400*450*1987		18831
51	LT.SU-1.4 (L)	Шкаф высокий узкий левый (1 низкий фасад ЛДСП + 1 низкий фасад стекло)	400*450*1987		18416
52	LT.SU-1.4 (R)	Шкаф высокий узкий правый (1 низкий фасад ЛДСП + 1 низкий фасад стекло)	400*450*1987		18416
53	LT.SU-1.4 R (L)	Шкаф высокий узкий левый (1 низкий фасад ЛДСП + 1 низкий фасад стекло в раме)	400*450*1987		22474
54	LT.SU-1.4 R (R)	Шкаф высокий узкий правый (1 низкий фасад ЛДСП + 1 низкий фасад стекло в раме)	400*450*1987		22474
55	LT.SU-1.4 R (L) white	Шкаф высокий узкий левый (1 низкий фасад ЛДСП + 1 низкий фасад стекло лакобель белый в раме)	400*450*1987		23586
56	LT.SU-1.4 R (L) black	Шкаф высокий узкий левый (1 низкий фасад ЛДСП + 1 низкий фасад стекло лакобель черный в раме)	400*450*1987		23586
57	LT.SU-1.4 R (R) white	Шкаф высокий узкий правый (1 низкий фасад ЛДСП + 1 низкий фасад стекло лакобель белый в раме)	400*450*1987		23586
58	LT.SU-1.4 R (R) black	Шкаф высокий узкий правый (1 низкий фасад ЛДСП + 1 низкий фасад стекло лакобель черный в раме)	400*450*1987		23586

59	LT.SU-1.5 (L)	Шкаф высокий узкий левый (2 низких фасада ЛДСП)	400*450*1987	Левый  Правый 	18226
60	LT.SU-1.5 (R)	Шкаф высокий узкий правый (2 низких фасада ЛДСП)	400*450*1987		18226
61	LT.SU-1.6 (L)	Шкаф высокий узкий левый (1 средний фасад ЛДСП)	400*450*1987	Левый  Правый 	15484
62	LT.SU-1.6 (R)	Шкаф высокий узкий правый (1 средний фасад ЛДСП)	400*450*1987		15484
63	LT.SU-1.7 (L)	Шкаф высокий узкий левый (1 средний фасад ЛДСП + 1 низкий фасад стекло)	400*450*1987	Левый  Правый 	19021
64	LT.SU-1.7 (R)	Шкаф высокий узкий правый (1 средний фасад ЛДСП + 1 низкий фасад стекло)	400*450*1987		19021
65	LT.SU-1.7 R (L)	Шкаф высокий узкий левый (1 средний фасад ЛДСП + 1 низкий фасад стекло в раме)	400*450*1987	Левый  Правый 	23079
66	LT.SU-1.7 R (R)	Шкаф высокий узкий правый (1 средний фасад ЛДСП + 1 низкий фасад стекло в раме)	400*450*1987		23079
67	LT.SU-1.7 R (L) white	Шкаф высокий узкий левый (1 средний фасад ЛДСП + 1 низкий фасад стекло лакобель белое в раме)	400*450*1987	Левый  Правый 	24191
68	LT.SU-1.7 R (L) black	Шкаф высокий узкий левый (1 средний фасад ЛДСП + 1 низкий фасад стекло лакобель черное в раме)	400*450*1987		24191
69	LT.SU-1.7 R (R) white	Шкаф высокий узкий правый (1 средний фасад ЛДСП + 1 низкий фасад стекло лакобель белое в раме)	400*450*1987		24191
70	LT.SU-1.7 R (R) black	Шкаф высокий узкий правый (1 средний фасад ЛДСП + 1 низкий фасад стекло лакобель черное в раме)	400*450*1987		24191
71	LT.SU-1.8 (L)	Шкаф высокий узкий левый (1 средний фасад ЛДСП + 1 низкий ЛДСП)	400*450*1987	Левый  Правый 	18831
72	LT.SU-1.8 (R)	Шкаф высокий узкий правый (1 средний фасад ЛДСП + 1 низкий фасад ЛДСП)	400*450*1987		18831
73	LT.SU-1.9 (L)	Шкаф высокий узкий левый (1 высокий фасад ЛДСП)	400*450*1987	Левый  Правый 	16697
74	LT.SU-1.9 (R)	Шкаф высокий узкий правый (1 высокий фасад ЛДСП)	400*450*1987		16697
75	LT.SU-1.10 R (L)	Шкаф высокий узкий левый (1 высокий фасад стекло в раме)	400*450*1987	Левый  Правый 	22761
76	LT.SU-1.10 R (R)	Шкаф высокий узкий правый (1 высокий фасад стекло в раме)	400*450*1987		22761
77	LT.SU-1.10 R (L) white	Шкаф высокий узкий левый (1 высокий фасад стекло лакобель белое в раме)	400*450*1987	Левый  Правый 	25157
78	LT.SU-1.10 R (L) black	Шкаф высокий узкий левый (1 высокий фасад стекло лакобель черное в раме)	400*450*1987		25157
79	LT.SU-1.10 R (R) white	Шкаф высокий узкий правый (1 высокий фасад стекло лакобель белое в раме)	400*450*1987		25157
80	LT.SU-1.10 R (R) black	Шкаф высокий узкий правый (1 высокий фасад стекло лакобель черное в раме)	400*450*1987		25157

ШКАФЫ СРЕДНИЕ УЗКИЕ (Устанавливаются на опоры Американка Н = 27 мм)

81	LT.SU-2.1 (L)	Шкаф средний узкий левый (1 низкий фасад ЛДСП)	400*450*1195	 Левый Правый	11546
82	LT.SU-2.1 (R)	Шкаф средний узкий правый (1 низкий фасад ЛДСП)	400*450*1195		11546
83	LT.SU-2.2 (L)	Шкаф средний узкий левый (1 низкий фасад стекло)	400*450*1195	 Левый Правый	11737
84	LT.SU-2.2 (R)	Шкаф средний узкий правый (1 низкий фасад стекло)	400*450*1195		11737
85	LT.SU-2.2 R (L)	Шкаф средний узкий левый (1 низкий фасад стекло в раме)	400*450*1195	 Левый Правый	15795
86	LT.SU-2.2 R (R)	Шкаф средний узкий правый (1 низкий фасад стекло в раме)	400*450*1195		15795
87	LT.SU-2.2 R (L) white	Шкаф средний узкий левый (1 низкий фасад стекло лакобель беолый в раме)	400*450*1195	 Левый Правый	16907
88	LT.SU-2.2 R (L) black	Шкаф средний узкий левый (1 низкий фасад стекло лакобель черный в раме)	400*450*1195		16907
89	LT.SU-2.2 R (R) white	Шкаф средний узкий правый (1 низкий фасад стекло лакобель белый в раме)	400*450*1195		16907
90	LT.SU-2.2 R (R) black	Шкаф средний узкий правый (1 низкий фасад стекло лакобель черный в раме)	400*450*1195		16907
91	LT.SU-2.3 (L)	Шкаф средний узкий левый (1 средний фасад ЛДСП)	400*450*1195	 Левый Правый	12152
92	LT.SU-2.3 (R)	Шкаф средний узкий правый (1 средний фасад ЛДСП)	400*450*1195		12152
93	LT.SU-2.4 (L)	Шкаф средний узкий левый (1 средний фасад стекло)	400*450*1195	 Левый Правый	12349
94	LT.SU-2.4 (R)	Шкаф средний узкий правый (1 средний фасад стекло)	400*450*1195		12349
95	LT.SU-2.4 R (L)	Шкаф средний узкий левый (1 средний фасад стекло в раме)	400*450*1195	 Левый Правый	17308
96	LT.SU-2.4 R (R)	Шкаф средний узкий правый (1 средний фасад стекло в раме)	400*450*1195		17308
97	LT.SU-2.4 R (L) white	Шкаф средний узкий левый (1 средний фасад стекло лакобель белый в раме)	400*450*1195	 Левый Правый	18970
98	LT.SU-2.4 R (L) black	Шкаф средний узкий левый (1 средний фасад стекло лакобель черный в раме)	400*450*1195		18970
99	LT.SU-2.4 R (R) white	Шкаф средний узкий правый (1 средний фасад стекло лакобель белый в раме)	400*450*1195		18970
100	LT.SU-2.4 R (R) black	Шкаф средний узкий правый (1 средний фасад стекло лакобель черный в раме)	400*450*1195		18970

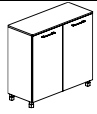



ШКАФЫ КВАДРАТНЫЕ (Устанавливаются на опоры NZ 60-100)

101	LT.SD-1.1	Шкаф четырехсекционный (4 фасада квадратных ЛДСП)	1098*452*1168		32167
102	LT.SD-1.2 R white	Шкаф четырехсекционный (4 фасада квадратных стекло в раме лакобель белое)	1098*452*1168		48963
103	LT.SD-1.2 R black	Шкаф четырехсекционный (4 фасада квадратных стекло в раме лакобель черное)	1098*452*1168		48963
104	LT.SD-1.3	Шкаф четырехсекционный (2 фасада прямоугольных ЛДСП)	1098*452*1168		27815
105	LT.SD-1.4 R white	Шкаф четырехсекционный (2 фасада прямоугольных стекло в раме лакобель белое)	1098*452*1168		40902
106	LT.SD-1.4 R black	Шкаф четырехсекционный (2 фасада прямоугольных стекло в раме лакобель черное)	1098*452*1168		40902

ОПОРЫ

107	NZ 60-100	Опора шкафов и тумб	40*40*100		706
-----	-----------	---------------------	-----------	--	------------

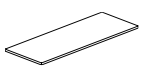
ТОПЫ ШКАФОВ И ГАРДЕРОБА

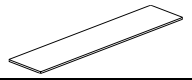
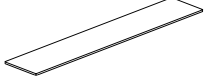
108	LT.T-1	Топ	400*450*22		1219
109	LT.T-2	Топ	800*450*22		2130
110	LT.T-3	Топ	1200*450*22		3046
111	LT.T-4	Топ	1600*450*22		4257
112	LT.T-5	Топ	2000*450*22		5166
113	LT.T-6	Топ	2400*450*22		6078

ФАСАДЫ ШКАФОВ

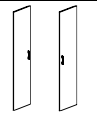
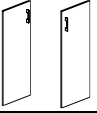
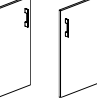

Фасады ЛДСП

114	LT.D-1 (L)	Фасад ЛДСП левый	397*1956*18		5166
115	LT.D-1 (R)	Фасад ЛДСП правый	397*1956*18		5166
116	LT.D-2 (L)	Фасад ЛДСП левый	397*1164*18		3953
117	LT.D-2 (R)	Фасад ЛДСП правый	397*1164*18		3953
118	LT.D-3 (L)	Фасад ЛДСП левый	397*790*18		3347
119	LT.D-3 (R)	Фасад ЛДСП правый	397*790*18		3347

Фасады стекло САТИН в раме

120	LT.S-1 R (L)	Фасад стекло сатин в раме - левый	397*1956*20		11230
121	LT.S-1 R (R)	Фасад стекло сатин в раме - правый	397*1956*20		11230
122	LT.S-2 R (L)	Фасад стекло сатин в раме - левый	397*1164*20		9109
123	LT.S-2 R (R)	Фасад стекло сатин в раме - правый	397*1164*20		9109
124	LT.S-3 R (L)	Фасад стекло сатин в раме - левый	397*790*20		7596
125	LT.S-3 R (R)	Фасад стекло сатин в раме - правый	397*790*20		7596





Фасады стекло ЛАКОБЕЛЬ БЕЛЫЙ в раме

126	LT.S-1 R (L) white	Фасад стекло лакобель белый в раме -левый	397*1956*20	Левый  Правый 	13626
127	LT.S-1 R (R) white	Фасад стекло лакобель белый в раме -правый	397*1956*20		13626
128	LT.S-2 R (L) white	Фасад стекло лакобель белый в раме -левый	397*1164*20	Левый  Правый 	10771
129	LT.S-2 R (R) white	Фасад стекло лакобель белый в раме -правый	397*1164*20		10771
130	LT.S-3 R (L) white	Фасад стекло лакобель белый в раме -левый	397*790*20	Левый  Правый 	8707
131	LT.S-3 R (R) white	Фасад стекло лакобель белый в раме -правый	397*790*20		8707

Фасады стекло ЛАКОБЕЛЬ ЧЕРНЫЙ в раме



132	LT.S-1 R (L) black	Фасад стекло лакобель черный в раме -левый	397*1956*20	Левый  Правый 	13626
133	LT.S-1 R (R) black	Фасад стекло лакобель черный в раме -правый	397*1956*20		13626
134	LT.S-2 R (L) black	Фасад стекло лакобель черный в раме -левый	397*1164*20	Левый  Правый 	10771
135	LT.S-2 R (R) black	Фасад стекло лакобель черный в раме -правый	397*1164*20		10771
136	LT.S-3 R (L) black	Фасад стекло лакобель черный в раме -левый	397*790*20	Левый  Правый 	8707
137	LT.S-3 R (R) black	Фасад стекло лакобель черный в раме -правый	397*790*20		8707

Фасады стекло САТИН без рамки

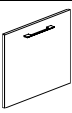

138	LT.S-2 (L)	Фасад стекло сатин - левый	397*1164*4	Левый  Правый 	2742
139	LT.S-2 (R)	Фасад стекло сатин - правый	397*1164*4		2742
140	LT.S-3 (L)	Фасад стекло сатин - левый	397*790*4	Левый  Правый 	2130
141	LT.S-3 (R)	Фасад стекло сатин - правый	397*790*4		2130
142	LT.FS	Набор фурнитуры для стеклянного фасада			1408

ФАСАДЫ 4-Х СЕКЦИОННОГО ШКАФА

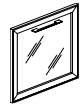

Фасады ЛДСП (для 4-х секционного шкафа)

143	LT.D-4 (L)	Фасад ЛДСП левый	520*542*18		3089
144	LT.D-4 (R)	Фасад ЛДСП правый	520*542*18		3089
145	LT.D-5 (L)	Фасад ЛДСП левый	1042*542*18		4002
146	LT.D-5 (R)	Фасад ЛДСП правый	1042*542*18		4002





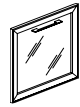

Фасады стекло ЛАКОБЕЛЬ БЕЛЫЙ в раме (для 4-х секционного шкафа)

147	LT.S-4 R (L) white	Фасад стекло лакобель белый в раме -левый	520*542*20		7288
148	LT.S-4 R (R) white	Фасад стекло лакобельбелый в раме -правый	520*542*20		7288
149	LT.S-5 R (L) white	Фасад стекло лакобель белый в раме -левый	1042*542*20		10545
150	LT.S-5 R (R) white	Фасад стекло лакобельбелый в раме -правый	1042*542*20		10545

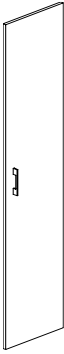
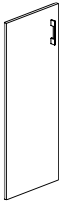

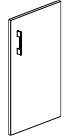
Фасады стекло ЛАКОБЕЛЬ ЧЕРНЫЙ в раме (для 4-х секционного шкафа)

151	LT.S-4 R (L) black	Фасад стекло лакобель черный в раме -левый	520*542*20		7288
152	LT.S-4 R (R) black	Фасад стекло лакобель черный в раме -правый	520*542*20		7288
153	LT.S-5 R (L) black	Фасад стекло лакобель черный в раме -левый	1042*542*20		10545
154	LT.S-5 R (R) black	Фасад стекло лакобель черный в раме -правый	1042*542*20		10545

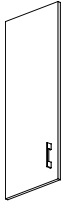
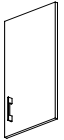
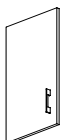
ОТЛИЧИЯ ФАСАДОВ СТЕЛЛАЖЕЙ

ФАСАДЫ ВЫСОКИЕ		ФАСАДЫ СРЕДНИЕ		ФАСАДЫ НИЗКИЕ	
ЛЕВЫЙ Ручка выше центра Петли слева	ПРАВЫЙ Ручка выше центра Петли справа	ЛЕВЫЙ Ручка сверху Петли слева	ПРАВЫЙ Ручка сверху Петли справа	ЛЕВЫЙ Ручка сверху Петли слева	ПРАВЫЙ Ручка сверху Петли справа
					
ЛЕВЫЙ Ручка снизу Петли справа	ПРАВЫЙ Ручка снизу Петли слева	ЛЕВЫЙ Ручка снизу Петли справа	ПРАВЫЙ Ручка снизу Петли слева	ЛЕВЫЙ Ручка снизу Петли справа	ПРАВЫЙ Ручка снизу Петли слева
					

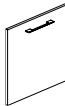
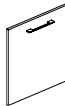
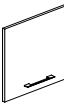
ОТЛИЧИЯ 4-Х СЕКЦИОННОГО ШКАФА

ФАСАДЫ КВАДРАТНЫЕ				ФАСАДЫ ПРЯМОУГОЛЬНЫЕ	
ЛЕВЫЙ Ручка сверху Петли слева	ПРАВЫЙ Ручка сверху Петли справа	ЛЕВЫЙ Ручка снизу Петли справа	ПРАВЫЙ Ручка снизу Петли слева	ЛЕВЫЙ Ручка сверху Петли слева	ПРАВЫЙ Ручка сверху Петли справа
					

10/22/2024

Прайс-лист на ящики для стеклянных фасадов серии "YALTA"

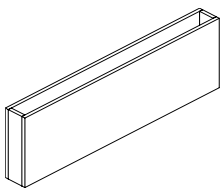
ОПИСАНИЕ:					
ЛДСП толщиной 18/22/25 мм.					
№	Артикул	Наименование	Размеры ШхГхВ, (мм)	Изображение	Цена, (руб.)
ЯЩИК ДЛЯ СТЕКЛЯННЫХ ДВЕРЕЙ					
1	ЯЗ-2R/4C	Ящик для стекол (4 низкие двери стекло / 2 низкие двери стекло в рамке)			454
2	ЯЗ-6R/10C	Ящик для стекол (10 низких дверей стекло / 6 низких дверей стекло в рамке)			553
3	Я2-2R/4C	Ящик для стекол (4 средние двери стекло / 2 средние двери стекло в рамке)			631
4	Я2-6R/10C	Ящик для стекол (4 средние двери стекло / 2 средние двери стекло в рамке)			729
5	Я1-2R	Ящик для стекол (2 высокие двери стекло в рамке)			967
6	Я4-2R	Ящик для стекол (2 двери стекло в рамке LT-S4R)			405
7	Я4-6R	Ящик для стекол (6 дверей стекло в рамке LT-S4R)			488
8	Я5-2R	Ящик для стекол (2 двери стекло в рамке LT-S5R)			709
9	YA-1-4R	Ящик для фасадов YA-1-4R			1185
10	YA-1-6R	Ящик для фасадов YA-1-6R			1343
11	YA-2-2R/4C	Ящик для фасадов YA-2-2R/4C			665
12	YA-2-4R/10C	Ящик для фасадов YA-2-4R/10C			758
13	YA-2-6R	Ящик для фасадов YA-2-6R			869
14	YA-3-2R/4C	Ящик для фасадов YA-3-2R/4C			488
15	YA-3-4R/10C	Ящик для фасадов YA-3-4R/10C			571
16	YA-3-6R	Ящик для фасадов YA-3-6R			651
17	YA-4-2R	Ящик для фасадов YA-4-2R			461
18	YA-4-4R	Ящик для фасадов YA-4-4R			536
19	YA-4-6R	Ящик для фасадов YA-4-6R			615
20	YA-1-2R	Ящик для фасадов YA-1-2R			1046

10/22/2024

Прайс.лист на готовые композиции серии "YALTA"

ОПИСАНИЕ СЕРИИ:

ЛДСП толщиной 18/22/36 мм.

Кромка ПВХ толщиной 0,4 мм и 2 мм.

Цвета ЛДСП: Акация Лорка, Вяз Благородный, Снежная Патина.

Цвета металлических опор: Белый, Серый, Антрацит.

Каркасы/столешницы столов, приставки. ЛДСП 36 мм.

Топы тумб, стеллажей. ЛДСП 22 мм.

Каркасы шкафов, царги столов, двери. ЛДСП 18 мм.

Стол устанавливается на регулируемые опоры. М6.

Шкафы и стеллажи устанавливаются на регулируемые опоры. М6.

Композиция №1

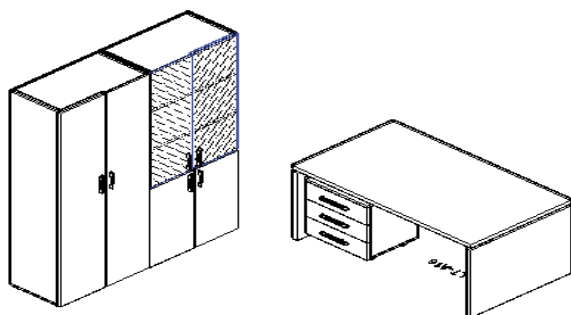

Артикул	кол.во	цена	сумма
LT.A-16	1	27023	27023
LT.TM	1	20028	20028
LT.G-2	1	27304	27304
LT.ST-1	1	15173	15173
LT.T-2	2	2130	4260
LT.S-2 (L)	1	2742	2742
LT.S-2 (L)	1	2742	2742
LT.D-3 (L)	1	3347	3347
LT.D-3 (L)	1	3347	3347
LT.FS	2	1408	2815

Итого: **108781**

Композиция №2

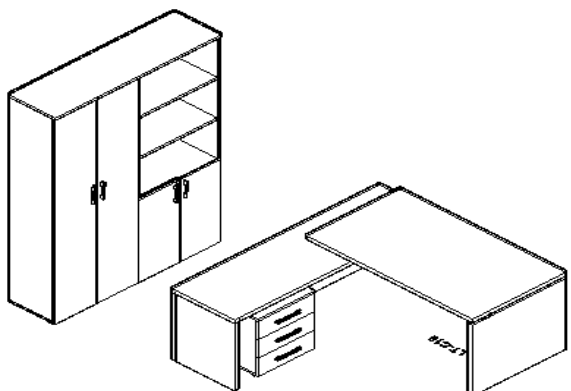

Артикул	кол.во	цена	сумма
LT.C-18 (L)	1	47284	47284
LT.TM	1	20028	20028
LT.G-2	1	27304	27304
LT.ST-1	1	15173	15173
LT.T-4	1	4257	4257
LT.D-3 (L)	1	3347	3347
LT.D-3 (L)	1	3347	3347

Итого: **120739**

Композиция №3

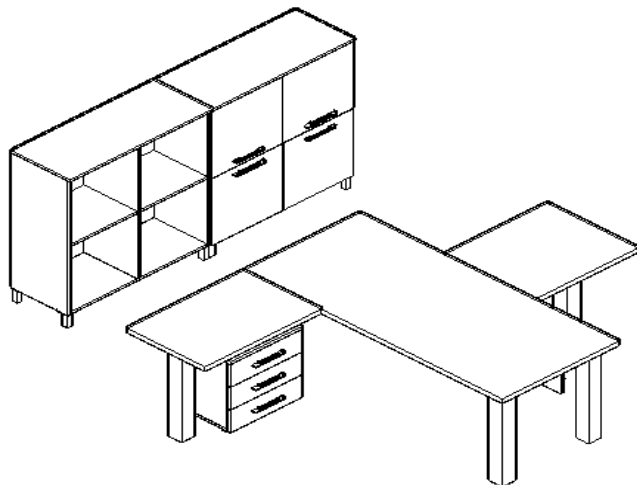

Артикул	кол.во	цена	сумма
LT.D-18	1	14178	14178
LT-710	4	7001	28002
LT.BR-1	1	13075	13075
LT-710	1	7001	7001
LT.BR-3	1	14227	14227
LT-710	1	7001	7001
LT.TM	1	20028	20028
LT.SD-1	2	16990	33980
LT.D-4 (L)	2	3089	6178
LT.D-4 (L)	2	3089	6178
NZ 60-100	8	706	5644

Итого: **155491**

Композиция №4

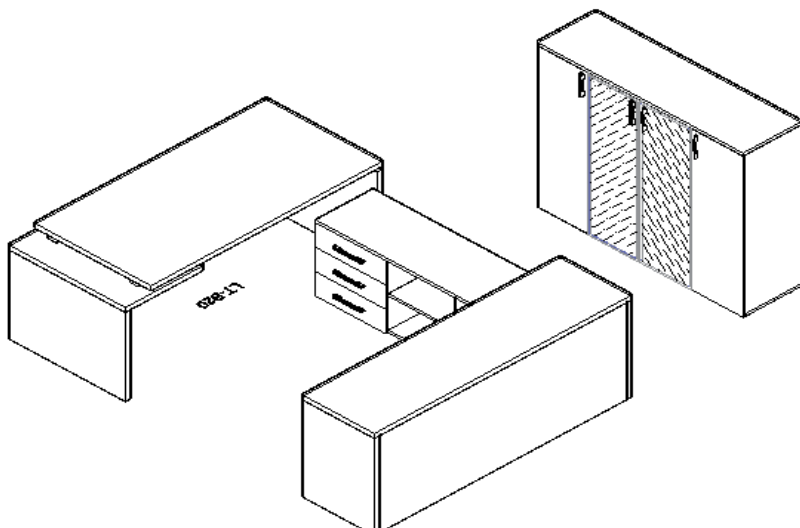

Артикул	кол.во	цена	сумма
LT.B-18 (L)	1	34510	34510
LT.TS-3	1	21391	21391
LT.YK	2	10623	21247
LT.PK	1	918	918
LT.ST-2	1	11835	11835
LT.SU-2	2	8199	16398
LT.T-4	1	4257	4257
LT.D-2 (L)	1	3953	3953
LT.D-2 (L)	1	3953	3953
LT.S-2 R (L)	1	9109	9109
LT.S-2 R (L)	1	9109	9109
LT.PS-18	1	18239	18239

Итого: **154918**

Композиция №5

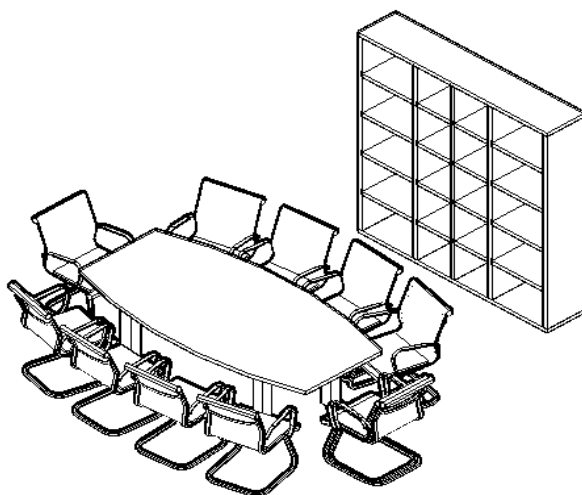

Артикул	кол.во	цена	сумма
LT.STO	1	72821	72821
LT.SS	1	24521	24521
LT-710	4	7001	28002

Итого: **125344**

Композиция №6 Стол 3200*1200*750

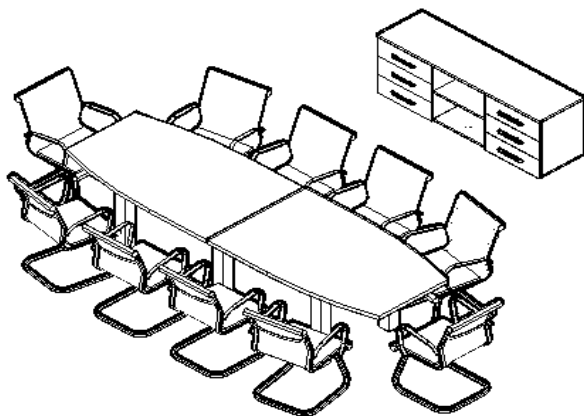

Артикул	кол.во	цена	сумма
LT.TS-3	1	21391	21391
LT.YK	2	10623	21247
LT.PK	1	918	918
LT.SO	2	13202	26404
NZ 60-100	6	706	4233
LT-710	6	7001	42004

Итого: **116197**

Композиция №7

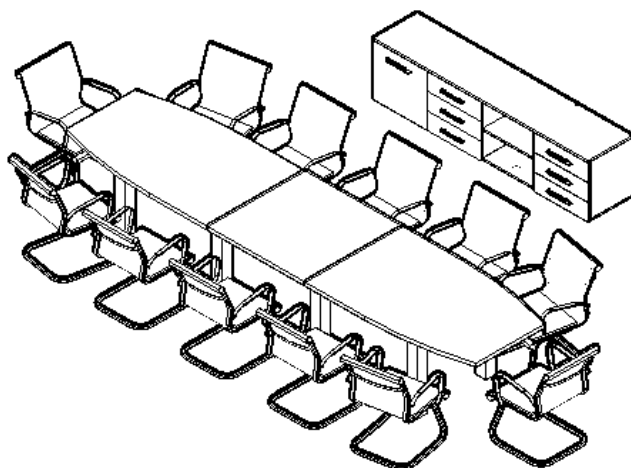

Артикул	кол.во	цена	сумма
LT.TS-4	1	27304	27304
LT.YK	2	10623	21247
LT.PK	1	918	918
LT.D-4 (L)	1	3089	3089
NZ 60-100	6	706	4233
LT.SO	2	13202	26404
LT.SV	1	11835	11835
LT-710	8	7001	56005

Итого: **151035**

Композиция №8

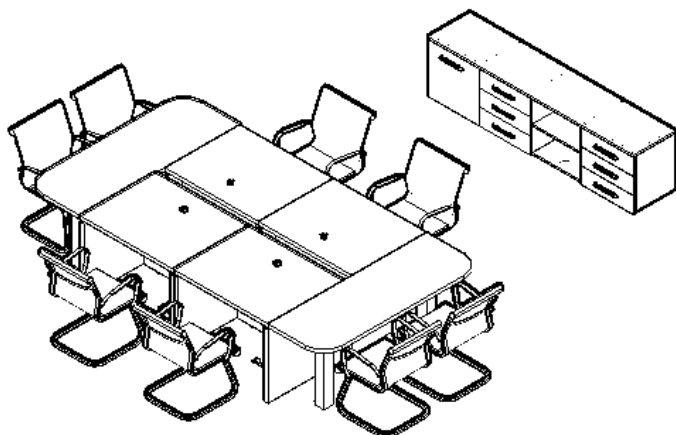

Артикул	кол.во	цена	сумма
LT.TS-4	1	27304	27304
LT.PK	1	918	918
LT.YK	2	10623	21247
LT.D-4 (L)	1	3089	3089
NZ 60-100	6	706	4233
LT.SPS	4	17624	70496
LT.SPO	2	10322	20645
LT-710	4	7001	28002

Итого: **175933**

Композиция №9

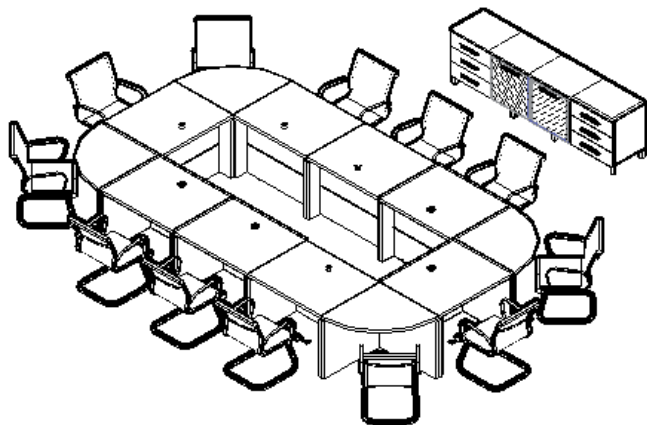

Артикул	кол.во	цена	сумма
LT.TS-4	1	27304	27304
LT.PK	1	918	918
LT.YK	2	10623	21247
T.S-4 R (L) white	1	7288	7288
T.S-4 R (L) white	1	7288	7288
NZ 60-100	6	706	4233
LT.SPS	8	17624	140991
LT.SPU (L)	4	15490	61962

Итого: **271230**

