



ООО «Новый Стиль»
 тел.: (8332) 22-01-01
 г. Киров, ул. Блюхера 52А/2, офис 33
<https://nsmebel.ru>
 Салон мебели «Новый Стиль»:
 г. Киров, ул. Азина 15, тел. (8332) 41-22-11



Кабинет руководителя "BORN"

Цвета: Венге Магия, Орех Даллас, Дуб Бофорд, Бургунди

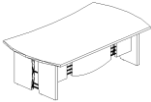
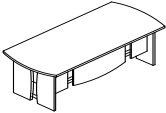
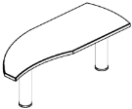
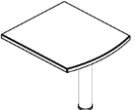
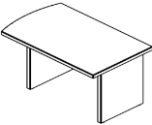
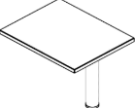
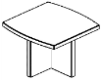
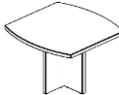
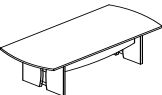
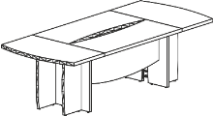
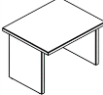
Цены в рублях на 16.02.2024 Розница

Изображение	Артикул	Габаритные размеры	Описание	Вес (кг)	Объем (м.куб.)	Цена
Столы руководителя						
	В 103	1600x800x750	Столешница и опоры из ЛДСП толщиной 38мм., кромка ПВХ т. 2мм. Опоры комплектуются регулируемыми опорами и декоративными алюминиевыми трубками.	66,0	0,143	26 240,00
	В 102	1700x800x750	Столешница и опоры из ЛДСП толщиной 38мм., кромка ПВХ т. 2мм. Опоры комплектуются регулируемыми опорами и декоративными алюминиевыми трубками.	70,0	0,148	27 670,00
	В 101	2000x900x750		83,0	0,189	31 280,00
Брифинг-приставка						
	В 300.1	1750x600x750	Из ЛДСП т. 38мм., кромка ПВХ т. 2мм. Комплектуются 2-мя опорами В-602. Комплектация стола В-103 возможна только с изменением геометрии стыка*. Не подходит для комплектации стола В 101. *см. вкладку "Техническая информация"	33,2	0,094	24 430,00
	В 301.1	900x800x750	Из ЛДСП т. 38мм., кромка ПВХ т. 2мм. Комплектуются опорой В-602.	23,6	0,06	14 370,00
	В 302.1	1300x800x750		32,2	0,078	17 160,00
	В 303.1	800x700x750		19,8	0,051	12 530,00
	В 304.1	1200x700x750		27,5	0,062	14 750,00
	302.2	1300x800x750	Из ЛДСП т. 38мм., кромка ПВХ т. 2мм. Комплектуются опорой В-601.	49,7	0,129	19 740,00
	304.2	1200x700x750		45,0	0,113	17 330,00
	В 305.1	1000x800x750	Столешница выполнена из ЛДСП толщиной 38 мм. Комплектуются опорой В-602.	26,6	0,06	14 100,00
Стол журнальный						
	В 131	700x700x500	ЛДСП т. 38мм., кромка ПВХ т. 2мм и 0,8мм.	27,0	0,068	9 720,00
Стол переговорный						
	В 123	1000x1000x750	ЛДСП т. 38мм., кромка ПВХ т. 2мм и 0,8мм.	47,0	0,137	17 230,00
	В 121	2000x900x750	ЛДСП т. 38мм., кромка ПВХ т. 2мм и 0,8мм.	85,0	0,2	31 100,00
	В 122	3000x1300x750	ЛДСП т. 38мм., кромка ПВХ т. 2мм и 0,8мм. Длина центральной части 1566мм, длина приставной части 717мм	174,0	0,324	59 790,00
Элементы для коференц стола						
	В 305.2	1000x800x750	Столешница выполнена из ЛДСП толщиной 38 мм. Опоры из ЛДСП т. 38, 25мм., кромка ПВХ т. 0,8мм.	47,0	0,111	16 680,00
	В 306 (L/R)	840x840x750	ЛДСП т. 38мм., кромка ПВХ т. 2мм и 0,8мм. Левая (L) и правая (R) различаются направлением текстуры на столешнице (см. вкладку "Техническая информация")	38,0	0,094	15 030,00







ООО «Новый Стиль»
 тел.: (8332) 22-01-01
 г. Киров, ул. Блюхера 52А/2, офис 33
<https://nsmebel.ru>
 Салон мебели «Новый Стиль»:
 г. Киров, ул. Азина 15, тел. (8332) 41-22-11

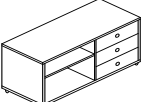

Кабинет руководителя "BORN"

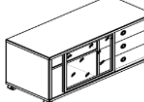
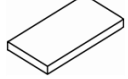

Цвета: Венге Магия / Орех Гарда / Дуб Бофорд/ Бургунди



Розница

Изображение	Артикул	Габаритные размеры	Описание	Вес (кг)	Объем (м.куб.)	Цена
Тумбы мобильные						
	В 201.А	480x455x660	Каркас из ЛДСП т.25 мм, задняя стенка из ЛДСП т.18мм. Тумба комплектуется центральным замком на 3 ящика и колесными опорами. Ручка врезная, цвет алюминий. Ящики-фолдинги габаритом 400x399x400, роликовые направляющие.	28	0,058	15 750,00
	В 202	1200x500x660	Каркас из ЛДСП т.25 мм, полки и задняя стенка из ЛДСП т.18мм. Тумба мобильная комплектуется, по желанию, слайд-дверями В-550 или В-552. Ручка врезная, цвет алюминий. Ящики-фолдинги размером 400x539x400, можно устанавливать и слева и справа. Роликовые направляющие.	57,0	0,099	25 330,00
	В 202.1	1200x500x660	Каркас из ЛДСП т.25 мм, полки и задняя стенка из ЛДСП т.18мм. Тумба мобильная комплектуется слайд-дверью из ЛДСП т.18 мм., ручка врезная, цвет алюминий. Ящики-фолдинги размером 400x539x400, можно устанавливать и слева и справа. Роликовые направляющие.	59,5	0,118	30 390,00
	В 202.2	1200x500x660	Каркас из ЛДСП т.25 мм, полки и задняя стенка из ЛДСП т.18мм. Тумба мобильная комплектуется стеклянной слайд-дверью в алюминиевой рамке, стекло тонированное пленкой, бронза. Ручки кнопки, цвет алюминий. Ящики-фолдинги размером 400x539x400, можно устанавливать и слева и справа. Роликовые направляющие.	59,0	0,112	35 630,00
	2_В552	646x646x70	Ящик- тара из ЛДСП, для перевозки стеклянной двери тумбы В 202.2	6	0,019	1 550,00
Фригобар						
	В 450.1	900x600x1145	Из ЛДСП т. 18, 25мм., кромка ПВХ т. 2 и 0,8мм. Тумба из 2-х секций. Ручка скоба, цвет алюминий. Внутренний размер секции под холодильник 440x548x534мм. Размер надставки 900x480x225	68,51	0,189	30 360,00
	МСА-28В	400x390x440	Минибар Cold Vine. Корпус минибара из качественного материала, способ охлаждения - абсорбционный, светодиодная подсветка. Одна полка внутри. Полезный объем - 25 л.	12,00	0,09	52 380,00
	МСТ-30В	400x440x485	Минибар Cold Vine. Корпус минибара из качественного материала, способ охлаждения - абсорбционный, светодиодная подсветка. Одна полка внутри. Объем - 30л. Цвет - черный	16	0,117	49 250,00

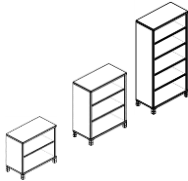
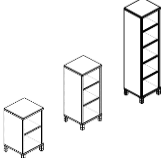
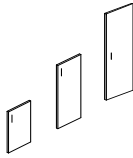
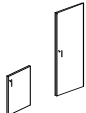
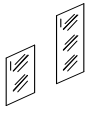
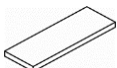
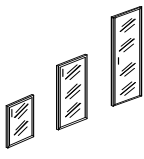
Инструкция по комплектации шкафных групп из нескольких шкафов размещена на вкладке "Техническая информация"

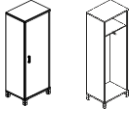
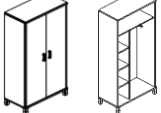
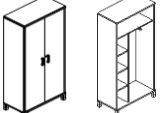
Розница

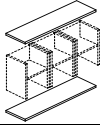
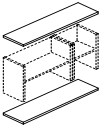
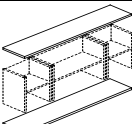
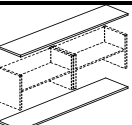
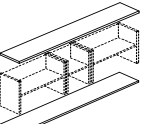
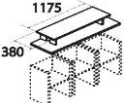











Изображение	Артикул	Габаритные размеры	Описание	Вес (кг)	Объем (м.куб.)	Цена
Стеллажи						
	В 410.1	900x450x920	Стеллажи выполнены из ЛДСП толщиной 25мм., кромка ПВХ т. 2мм. Задняя стенка из ХДФ т.3.2мм. Внутренние полки из ЛДСП 18мм., кромка ПВХ т.0,8 мм. Верхняя и нижняя панель из ЛДСП т 25мм., кромка ПВХ т. 2 с фасадной стороны, кромка ПВХ т. 0,8 с трех сторон.	33,0	0,081	15 390,00
	В 420.1	900x450x1286		44,0	0,111	18 420,00
	В 430.1	900x450x2054		63,0	0,150	25 500,00
	В 411.1	475x450x920	Стеллажи выполнены из ЛДСП толщиной 25мм., кромка ПВХ т. 2мм. Задняя стенка из ХДФ т.3.2мм. Внутренние полки из ЛДСП 18мм., кромка ПВХ т.0,8 мм. Верхняя и нижняя панель из ЛДСП т 25мм., кромка ПВХ т. 2 с фасадной стороны, кромка ПВХ т. 0,8 с трех сторон.	21,4	0,06	12 710,00
	В 421.1	475x450x1286		30,2	0,077	15 140,00
	В 431.1	475x450x2054		46,6	0,134	20 180,00
Двери						
	В 510 (L/R)	422x18x765	Дверь вкладная, из ЛДСП т. 18мм., кромка ПВХ т. 0,8мм. Ручка скоба, цвет алюминий.	5,0	0,015	2 520,00
	В 520 (L/R)	422x18x1131		7,0	0,022	3 090,00
	В 530	422x18x1900		12,0	0,046	4 520,00
Двери с замком						
	В 510 (RZ)	422x18x765	Дверь вкладная, из ЛДСП т. 18мм., кромка ПВХ т. 0,8мм. Ручка скоба, цвет алюминий. Комплектуется замком.	5,0	0,015	3 280,00
	В 530 (RZ)	422x18x1900		12,0	0,046	5 390,00
Двери стеклянные						
	В 511	421x4x766	Стекло -тонированное, бронза. Ручка скоба, цвет алюминий. Двери вкладные.	4	0,002	4 300,00
	В 521	421x4x1132		6	0,002	5 150,00
	KF	100x100x10	Фурнитура для стеклянных дверей	0,360	0,001	1 480,00
	2_В521, 2_ХGD-42	1190x476x40	Ящик - тара из ЛДСП, для перевозки стеклянных дверей	9	0,020	1 330,00
Двери стеклянные в AL-рамке						
	В 512 (L/R)	420x22x766	Стеклопанель в алюминиевой рамке, стекло - сатинат бронза. Ручка скоба, цвет алюминий. Двери вкладные. Фурнитура в комплекте.	4,42	0,017	10 080,00
	В 522 (L/R)	420x22x1132		6,10	0,025	13 740,00
	В 532	420x22x1900		11,0	0,040	20 950,00
	2_В512	946x486x70	Ящик - тара из ЛДСП, для перевозки стеклянных дверей	8,5	0,017	1 550,00
	2_В522, 2_ХRG-42	1290x445x50		13,0	0,029	2 060,00
	2_В532	2046x486x94		5,0	0,042	2 690,00
Гардеробы						
	В 703.1	600x450x2054	Каркас выполнен из ЛДСП толщиной 25мм., кромка ПВХ т. 2мм. Задняя стенка из ХДФ т.3.2 мм разрезная в паз. Внутренние полки из ЛДСП 18мм., кромка ПВХ т.0,8 мм. Дверь вкладная из ЛДСП т. 18мм., кромка ПВХ т. 0,8мм. Ручка скоба, цвет алюминий. Верхняя панель из ЛДСП т 25мм., кромка ПВХ т. 2 с фасадной стороны, кромка ПВХ т. 0,8 с трех сторон.	56,8	0,198	23 610,00
	В 701.1	900x450x2054	Каркас выполнен из ЛДСП толщиной 25мм., кромка ПВХ т. 2мм. Задняя стенка из ХДФ т.3.2 мм разрезная в паз. Внутренние полки из ЛДСП 18мм., кромка ПВХ т.0,8 мм. Дверь вкладная из ЛДСП т. 18мм., кромка ПВХ т. 0,8мм. Ручка скоба, цвет алюминий. Верхняя панель из ЛДСП т 25мм., кромка ПВХ т. 2 с фасадной стороны, кромка ПВХ т. 0,8 с трех сторон.	87,0	0,238	34 050,00
	701.2(RZ)	900x450x2054	Каркас выполнен из ЛДСП толщиной 25мм., кромка ПВХ т. 2мм. Задняя стенка из ХДФ т.3.2 мм разрезная в паз. Внутренние полки из ЛДСП 18мм., кромка ПВХ т.0,8 мм. Дверь вкладная из ЛДСП т. 18мм., кромка ПВХ т. 0,8мм. Ручка скоба, цвет алюминий, замок. Верхняя панель из ЛДСП т 25мм., кромка ПВХ т. 2 с фасадной стороны, кромка ПВХ т. 0,8 с трех сторон.	87,0	0,238	34 920,00















Изображение	Артикул	Габаритные размеры	Описание	Вес (кг)	Объем (м.куб.)	Цена
Горизонтальные панели для стеллажей						
	V 830	1426x450x25	ЛДСП т 25мм., кромка ПВХ т. 2 с фасадной стороны, кромка ПВХ т. 0,8 с трех сторон. В упаковке один горизонтальный щит, который можно устанавливать сверху или внизу изделия.	12,0	0,031	4 010,00
	V 840	1376x450x25	ЛДСП т 25мм., кромка ПВХ т. 2 с фасадной стороны, кромка ПВХ т. 0,8 с трех сторон. В упаковке один горизонтальный щит, который можно устанавливать сверху или внизу изделия.	12,0	0,03	3 760,00
	V 850	1851x450x25	ЛДСП т 25мм., кромка ПВХ т. 2 с фасадной стороны, кромка ПВХ т. 0,8 с трех сторон. В упаковке один горизонтальный щит, который можно устанавливать сверху или внизу изделия.	16,0	0,039	4 850,00
	V 860	1801x450x25	ЛДСП т 25мм., кромка ПВХ т. 2 с фасадной стороны, кромка ПВХ т. 0,8 с трех сторон. В упаковке один горизонтальный щит, который можно устанавливать сверху или внизу изделия.	15,0	0,038	4 620,00
	V 870	2276x450x25	ЛДСП т 25мм., кромка ПВХ т. 2 с фасадной стороны, кромка ПВХ т. 0,8 с трех сторон. В упаковке один горизонтальный щит, который можно устанавливать сверху или внизу изделия.	20,0	0,048	5 920,00
Топ с надставкой						
	V 801	1426x450x250	ЛДСП т 25мм., кромка ПВХ т. 2мм. Верхняя декоративная панель для низких шкафов, позволяет расширить дизайнерские решения.	21,5	0,056	9 230,00
Опора металлическая для шкафов						
	UZ 40-100	40x40x100	Опора регулируемая, цвет алюминий. Габариты упаковки: 57x57x100	0,0128	0,001	1 040,00
	UZ40-100-4	40x40x100	Опоры регулируемые, цвет алюминий.Набор из 4-х штук. Габариты упаковки: 114x114x110	0,520	0,002	4 150,00
	UZ40-100-6	40x40x100	Опоры регулируемые, цвет алюминий.Набор из 6-ти штук. Габариты упаковки: 260x57x120	0,76	0,003	6 210,00













Комплектация шкафов серии BORN

Двери:	B 510 R/L	дверь низкая	Стёкла:	B 512 R/L, B 511	дверь стеклянная низкая								
	B 520 R/L	дверь средняя		B 522 R/L, B 521	дверь стеклянная средняя								
	B 530	дверь высокая		B 532	дверь стеклянная высокая								
Название		Артикул	Состоит									Цена	
			стеллаж	кол.	Надставка	кол.	Стекло фурнитура+ящик для стекла	кол.	Панель	кол.	Опоры		кол.
Комбинация с надставкой		K-6	B 411	3	B 801	1	B 512(L)	1	B 830	1	UZ 40-100-6	1	55 210,00
							B 512(R)	1					



Шкафы широкие

Название		Артикул	Состоит										Цена	
			стеллаж	кол.	Дверь	кол.	Стекло фурнитура+ящик для стекла	кол.	Панель	кол.	Опоры	кол.		
Шкаф высокий с глухими малыми дверьми		430.2	B 430	1	B 510 (L)					B 820	2	UZ40-100-4	1	30 540,00
					B 510 (R)									
Шкаф высокий с замком в глухих малых дверях		430.3(RZ)	B 430	1	B 510 (L)					B 820	2	UZ40-100-4	1	31 300,00
					B 510 (RZ)									
Шкаф комбинированный		430.4	B 430	1	B 510 (L)	1	B 522 (L)	1	B 820	2	UZ40-100-4	1	58 020,00	
					B 510 (R)	1	B 522 (R)	1						
Шкаф комбинированный		430.5	B 430	1	B 510 (L)	1	B 521	2	B 820	2	UZ40-100-4	1	43 800,00	
					B 510 (R)	1	KF	2						
Шкаф высокий с глухими дверьми		430.6	B 430	1	B 530	2			B 820	2	UZ40-100-4	1	34 540,00	
Шкаф высокий с замком в глухих дверях		430.7	B 430	1	B 530	1				B 820	2	UZ40-100-4	1	35 410,00
					B 530 (RZ)	1								
Шкаф высокий со стеклянными дверьми в AL рамке		430.8	B 430	1	B 532	2			B 820	2	UZ40-100-4	1	67 400,00	
Шкаф высокий с малыми стеклянными дверьми в AL рамке и глухими		430.9	B 430	1	B 510 (L)	1	B 512 (L)	1	B 820	2	UZ40-100-4	1	50 700,00	
					B 510 (R)	1	B 512 (R)	1	B 820	2	UZ40-100-4	1		
Шкаф высокий с малыми стеклянными и глухими дверьми		430.10	B 430	1	B 510 (L)	1	B 511	2	B 820	2	UZ40-100-4	1	42 100,00	
					B 510 (R)	1	KF	2						
Шкаф средний с глухими малыми дверьми		420.2	B 420	1	B 510 (L)	1				B 820	2	UZ40-100-4	1	23 460,00
					B 510 (R)	1								
Шкаф средний с замком в глухих малых дверях		420.3(RZ)	B 420	1	B 510 (L)	1				B 820	2	UZ40-100-4	1	24 220,00
					B 510 (RZ)	1								
Шкаф средний с малыми стеклянными дверьми в AL рамке		420.4	B 420	1			B 512 (L)	1	B 820	2	UZ40-100-4	1	38 580,00	
							B 512 (R)	1						

Шкафы широкие													
Название	Изображение	Артикул	Состоит										Цена
			стеллаж	кол.	Дверь	кол.	Стекло фурнитура	кол.	Панель	кол.	Опоры	кол.	
Шкаф средний с малыми стеклянными дверьми		420.5	В 420	1			В 511	2	В 820	2	UZ40-100-4	1	29 980,00
							КФ	2					
Шкаф средний с глухими дверьми		420.6	В 420	1	В 520 (L)	1			В 820	2	UZ40-100-4	1	24 600,00
					В 520 (R)	1							
Шкаф средний со стеклянными дверьми в AL рамке		420.7	В 420	1			В 522 (L)	1	В 820	2	UZ40-100-4	1	45 900,00
							В 522 (R)	1					
Шкаф средний со стеклянными дверьми		420.8	В 420	1			В 521	2	В 820	2	UZ40-100-4	1	31 680,00
							КФ	2					
Шкаф низкий с глухими малыми дверьми		410.2	В 410	1	В 510 (L)	1			В 820	2	UZ40-100-4	1	20 430,00
					В 510 (R)	1							
Шкаф низкий с замком в глухих малых дверях		410.3(RZ)	В 410	1	В 510 (L)	1			В 820	2	UZ40-100-4	1	21 190,00
					В 510 (RZ)	1							
Шкаф низкий со стеклянными дверьми в AL рамке		410.4	В 410	1			В 512 (L)	1	В 820	2	UZ40-100-4	1	35 550,00
							В 512 (R)	1					
Шкаф низкий со стеклянными дверьми		410.5	В 410	1			В 511	2	В 820	2	UZ40-100-4	1	26 950,00
							КФ	2					
Шкафы узкие													
Название	Изображение	Артикул	Состоит										Цена
			стеллаж	кол.	Дверь	кол.	Стекло фурнитура	кол.	Панель	кол.	Опоры	кол.	
Шкаф колонка высокая с глухой малой дверью		431.2 (L/R)	В 431	1	В 510 (R/L)	1			В 810	2	UZ40-100-4	1	22 700,00
Шкаф колонка высокая с замком в глухой малой двери		431.3(RZ)	В 431	1	В 510 (RZ)	1			В 810	2	UZ40-100-4	1	23 460,00
Шкаф колонка комбинированная		431.4 (L/R)	В 431	1	В 510 (R/L)	1	В 522 R/L	1	В 810	2	UZ40-100-4	1	36 440,00
Шкаф колонка комбинированная		431.5 (L/R)	В 431	1	В 510 (R/L)	1	В 521	1	В 810	2	UZ40-100-4	1	29 330,00
							КФ	1					
Шкаф колонка высокая с глухой дверью		431.6 (L/R)	В 431	1	В 530 (R/L)	1			В 810	2	UZ40-100-4	1	24 700,00
Шкаф колонка высокая с замком в глухой двери		431.7(RZ)	В 431	1	В 530 (RZ)	1			В 810	2	UZ40-100-4	1	25 570,00
Шкаф колонка высокая со стеклянной дверью в AL рамке		431.8 (L/R)	В 431	1			В 532	1	В 810	2	UZ40-100-4	1	41 130,00

Шкаф колонка высокая с малой стеклянной дверью в AL рамке и глухой		431.9 (L/R)	В 431	1	В 510 (R/L)	1	В 512 R/L	1	В 810	2	UZ40-100-4	1	32 780,00
Шкаф колонка высокая с малой стеклянной дверью и глухой		431.10(L/R)	В 431	1	В 510 (R/L)	1	В 511	1	В 810	2	UZ40-100-4	1	28 480,00
							KF	1					
Шкаф колонка средняя с глухой малой дверью		421.2(L/R)	В 421	1	В 510 (R/L)	1			В 810	2	UZ40-100-4	1	17 660,00
Шкаф колонка средняя с замком в глухой малой двери		421.3(RZ)	В 421	1	В 510 (RZ)	1			В 810	2	UZ40-100-4	1	18 420,00
Шкаф колонка средняя с малой стеклянной дверью в AL рамке		421.4(L/R)	В 421	1			В 512 R/L	1	В 810	2	UZ40-100-4	1	25 220,00
Шкаф колонка средняя с малой стеклянной дверью		421.5(L/R)	В 421	1			В 511	1	В 810	2	UZ40-100-4	1	20 920,00
							KF	1					
Шкаф колонка средняя с глухой дверью		421.6(L/R)	В 421	1	В 520 (R/L)	1			В 810	2	UZ40-100-4	1	18 230,00
Шкаф колонка средняя со стеклянной дверью в AL рамке		421.7(L/R)	В 421	1			В 522 R/L	1	В 810	2	UZ40-100-4	1	28 880,00
Шкаф колонка средняя со стеклянной дверью		421.8	В 421	1			В 521	1	В 810	2	UZ40-100-4	1	21 770,00
							KF	1					
Шкаф колонка низкая с глухой малой дверью		411.2 (L/R)	В 411	1	В 510 (R/L)	1			В 810	2	UZ40-100-4	1	15 230,00
Шкаф колонка низкая с замком в глухой малой двери		411.3(RZ)	В 411	1	В 510 (RZ)	1			В 810	2	UZ40-100-4	1	15 990,00
Шкаф колонка низкая со стеклянной дверью в AL рамке		411.4 (L/R)	В 411	1			В 512 R/L	1	В 810	2	UZ40-100-4	1	22 790,00
Шкаф колонка низкая со стеклянной дверью		411.5	В 411	1			В 511	1	В 810	2	UZ40-100-4	1	18 490,00
							KF	1					

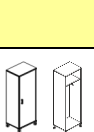
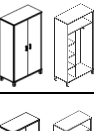
Гардеробы

Название		Артикул	Состоит										Цена	
			стеллаж	кол.	Дверь	кол.	Стекло фурнитура	кол.	Панель	кол.	Опоры	кол.		
Гардероб узкий		703.1	В 703	1	В 531	1				В 880	2	UZ40-100-4	1	23 610,00
Гардероб широкий		701.1	В 701	1	В 530	2				В 820	2	UZ40-100-4	1	34 050,00
Гардероб широкий с замком		701.2(RZ)	В 701	1	В 530 В 530 (RZ)	1				В 820	2	UZ40-100-4	1	34 920,00

Комбинации элементов

Розница

Кабинет руководителя BORN

Комбинация №1



Цена: 109 730,00

Наименование/Артикул	Цена
Стол руководителя В 103 - 1шт.	26 240,00
Тумба подкатная В 201.А - 1шт.	15 750,00
Приставка В 303.1 - 1шт.	12 530,00
Комбинация К-6	55 210,00

Кабинет руководителя BORN

Комбинация №2

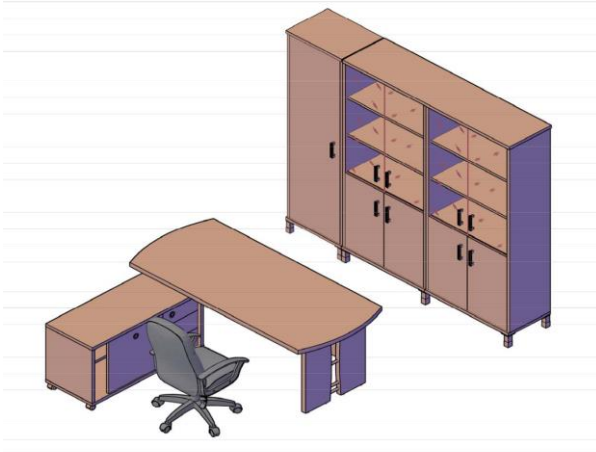

Цена: 169 670,00

Наименование/Артикул	Цена
Стол руководителя В 101 - 1 шт.	31 280,00
Тумба мобильная В 202.1 - 1 шт.	30 390,00
Гардероб В 703.1 - 1 шт.	23 610,00
Стеллаж В 430 - 2 шт.	32 340,00
Двери малые В 510(L/R) - 4 шт.	10 080,00
Дверь стеклянная В 521 - 4 шт.	20 600,00
Комплект фурнитуры KF - 4 шт.	5 920,00
Опоры мебельные UZ 40-100-6 - 1 шт	6 210,00
Панель В 860 - 2 шт.	9 240,00

Кабинет руководителя BORN

Комбинация №3



Цена: 188 500,00

Наименование/Артикул	Цена
Стол руководителя В 102 - 1 шт.	27 670,00
Тумба мобильная В 202.2 - 1 шт.	35 630,00
Брифинг-приставка В 304.1 - 1 шт.	14 750,00
Стеллаж В 431 - 2 шт.	25 340,00
Стеллаж В 430 - 1 шт.	16 170,00
Дверь высокая В 530 - 2 шт.	9 040,00
Дверь стеклянная в AL- рамке В 532 - 2 шт	41 900,00
Опоры мебельные UZ 40-100-4 - 2 шт.	8 300,00
Панель В 850 - 2 шт.	9 700,00

Соединение брифинг-приставки В 300 со столами В 103 и В 102

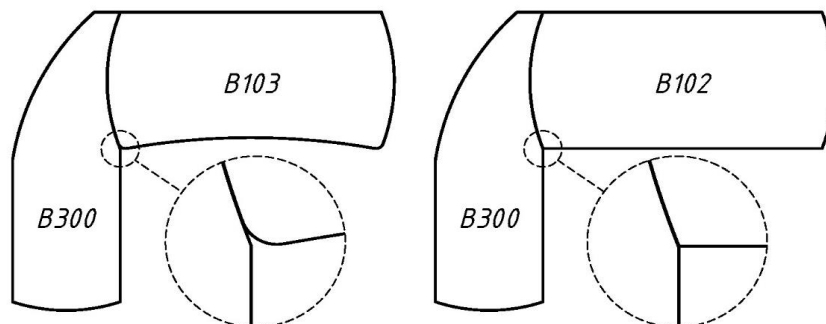

Направление текстуры на элементах В 306 при комплектации конференц-столов

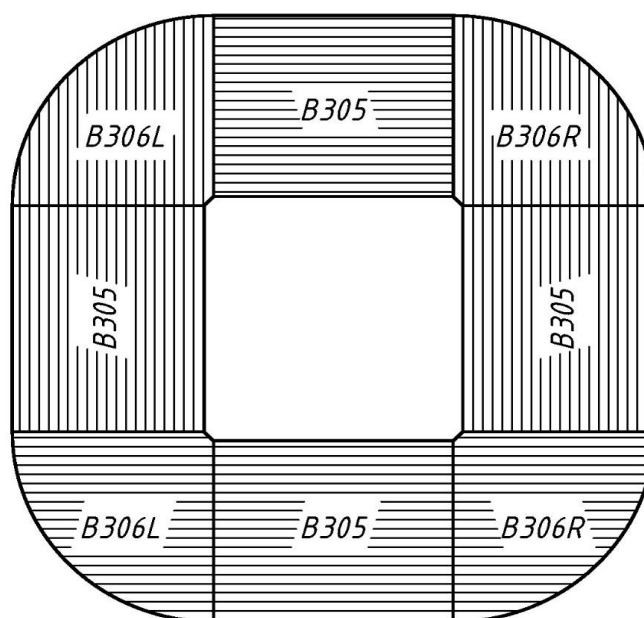

 - Направление текстуры

Комплектация шкафных групп из нескольких шкафов

1. На вкладке "Комплектация шкафов" из колонки D "Стеллаж" выбираете нужные Вам стеллажи без верхних и нижних панелей, которые будут состоять в одной композиции.
2. На вкладке "Панели" подбираете панели необходимой длины.
3. На вкладке "Панели" подбираете необходимое количество опор для шкафов из расчета:
 - для панелей В 830 и В 840 - один набор UZ40-100-4
 - для панелей В 850 и В 860 - один набор UZ40-100-6
 - для панелей В 870 - два набора UZ40-100-4